



P-RED

AURICULAR BLUETOOTH

MANUAL DE USUARIO

MARCA: BST
MODELO: P-RED

Lea atentamente estas instrucciones antes de utilizar el producto y guarde estas instrucciones para futuras referencias

MANUAL DE USUARIO



INSTRUCCIONES DE USO

- | | | |
|----------|---|---|
| A | Mantener presionado:
encender / apagar el dispositivo
Rechazar una llamada entrante | Presione una vez -
Reproducir / Pausar
música |
| B | Mantener pulsado:
Subir el volumen | Presione una vez -
Pista siguiente |
| C | Mantener presionado:
Disminuir el volumen | Pulsar una vez -
Pista anterior |
| D | Luz LED indicadora | |
| E | Puerto de Carga | |
| F | Puerto Auxiliar | |
| G | Micrófono | |

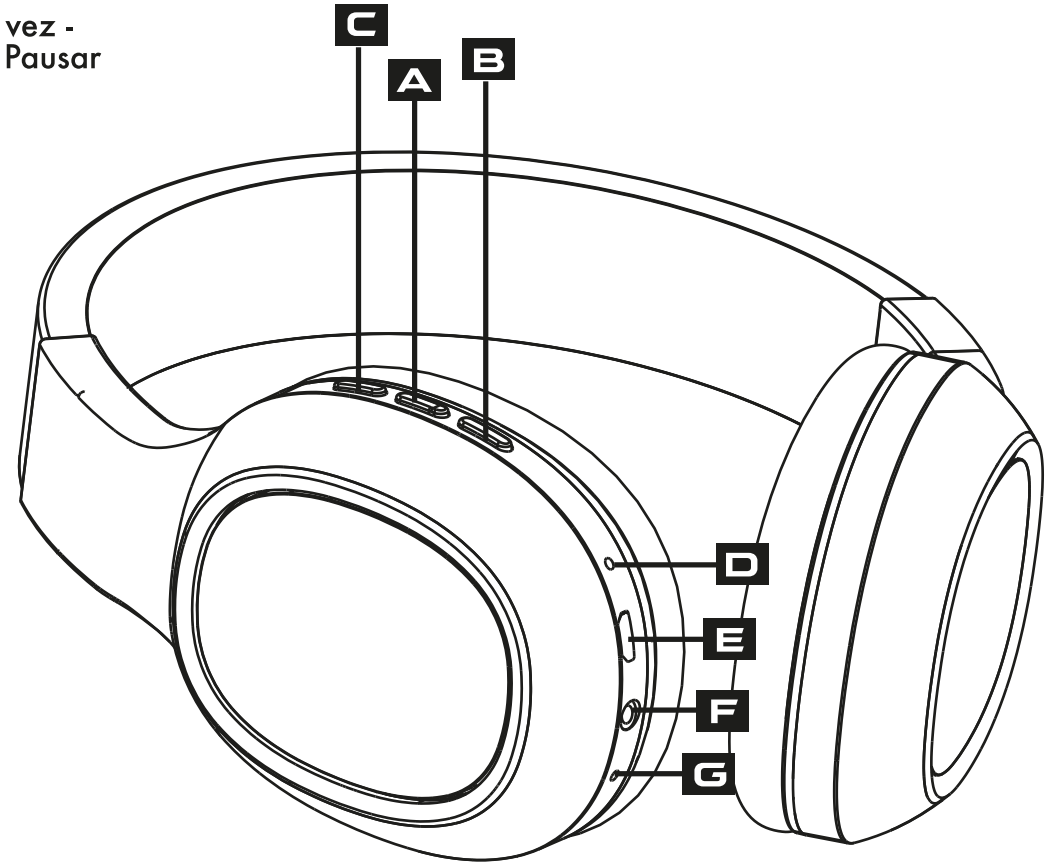

MANUAL DE USUARIO



CARGA DE AURICULAR BLUETOOTH

Cargue los auriculares antes de usarlos por primera vez.
Conecte el cable al puerto micro USB y cargue durante al menos 2,5 horas

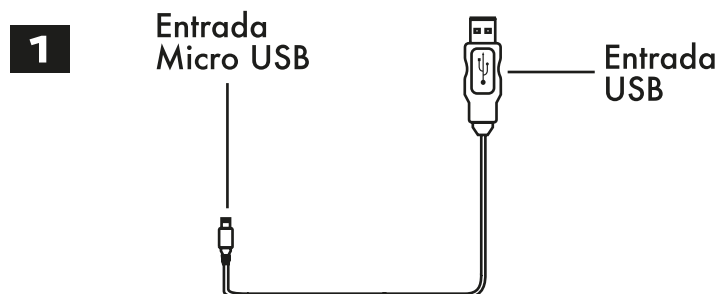

El cable de carga USB incluido tiene una entrada Micro USB y una entrada USB estándar.

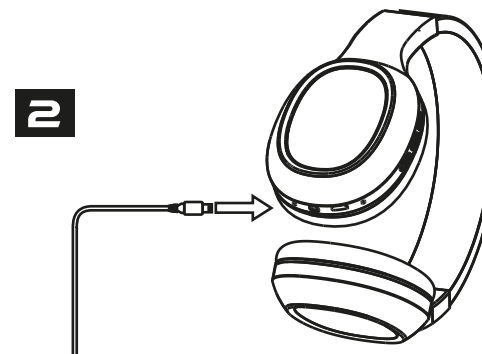

Inserte la entrada micro USB del cable de carga USB en su auricular bluetooth.

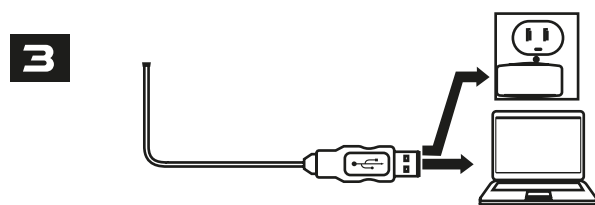

Inserte la entrada USB estándar del cable de carga USB en los puertos USB de una computadora o un cargador USB adecuado.

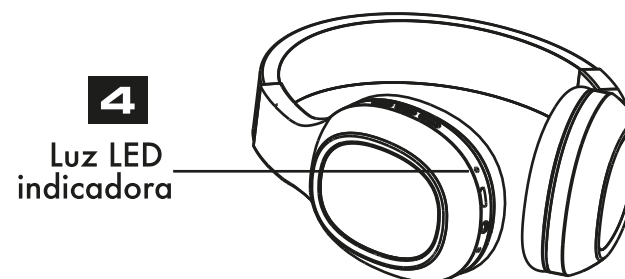

El indicador LED cambia a rojo mientras el auricular bluetooth se está cargando. Se apaga una vez que se completa la carga.

MANUAL DE USUARIO



EMPAREJANDO SU AURICULAR BLUETOOTH

El producto funcionará mejor si están dentro de un rango de 10 metros de su dispositivo. Es posible que el sonido se corte brevemente si se encuentra fuera del alcance o si la conexión inalámbrica es débil. Asegúrese de que Bluetooth esté habilitado en su dispositivo o tableta antes de comenzar el proceso de emparejamiento.

1 Presione y mantenga de 3 a 4 segundos

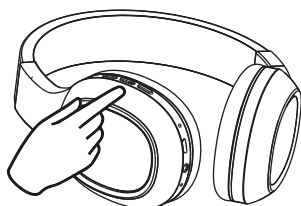

Mantenga presionado el botón de Reproducir /Pausar para encender su auricular bluetooth.

2

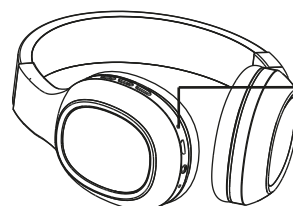

Modo de emparejamiento



Rojo y Azul
Luz LED parpadea

La luz LED parpadeará alternativamente en rojo y azul para indicar que su auricular bluetooth está en modo de emparejamiento.

3

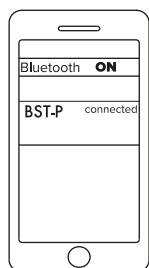

Vaya al menú de configuración de Bluetooth en su teléfono. Asegúrese de que Bluetooth esté activado. Seleccione la opción cuando aparezca el nombre de emparejamiento "BST-P". Conéctese al dispositivo.

4

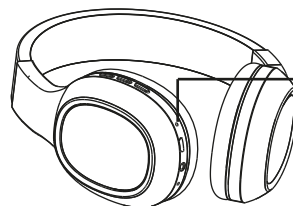

Modo de emparejamiento



Luz LED parpadea lentamente

Las luces indicadoras LED parpadearán lentamente en azul para indicar que su auricular bluetooth está emparejado con su teléfono.



P-RED

MANUAL DE USUARIO



CARACTERÍSTICAS

- Reproducción de música inalámbrica, Bluetooth 5.0
- Portátil, fácil de transportar
- Soporte Auxiliar 3.5mm
- Cuenta con batería recargable, tiempo de reproducción prolongado

ESPECIFICACIONES TÉCNICAS

- Versión de Bluetooth: 5.0
- Soporta conector: Auxiliar 3.5mm
- Batería recargable
- Conductor: 40mm
- Sensibilidad: 103 dB
- Frecuencia: 20-20 000Hz
- Impedancia: 32 ohm
- Tiempo de uso: 4-5 horas
- Tiempo de carga: 2 horas
- Rango de Bluetooth: 10 m
- Auricular Bluetooth: 5 Vcc



P-RED

MANUAL DE USUARIO



ⓘ **ADVERTENCIA**

No escuche música a niveles excesivos. Pueden causar daños a la audición y/o al equipo.

No lo utilice al aire libre en entornos húmedos o mojados.

ⓘ **IFT:**

La operación de este equipo está sujeta a las siguientes dos condiciones:

(1) Es posible que este equipo o dispositivo no cause interferencia perjudicial y (2) Este equipo o dispositivo debe aceptar cualquier interferencia, incluyendo la que pueda causar su operación no deseada

ⓘ **Características eléctricas:**

Auricular Bluetooth: 5Vcc

IMPORTADO POR: ASIA MÉXICO 2019 S. de R.L. de C.V.
Av. Manuel González 588-A Bodega J, Colonia
Atlapa, Alcadía
Cuauhtémoc, C.P. 06450, Ciudad de México, México
RFC: AMD130228M82